









Описание	Значение
<b>Другое:</b>	
Положение клеммной коробки:	12
Минимальный индекс эффективности, MEI $\geq$ :	0.7
Вес(Нетто):	14.8 кг
Вес(Брутто):	18.3 кг

**98394975 CME 3-3 A-R-A-E-AVBE U-A-D-N**

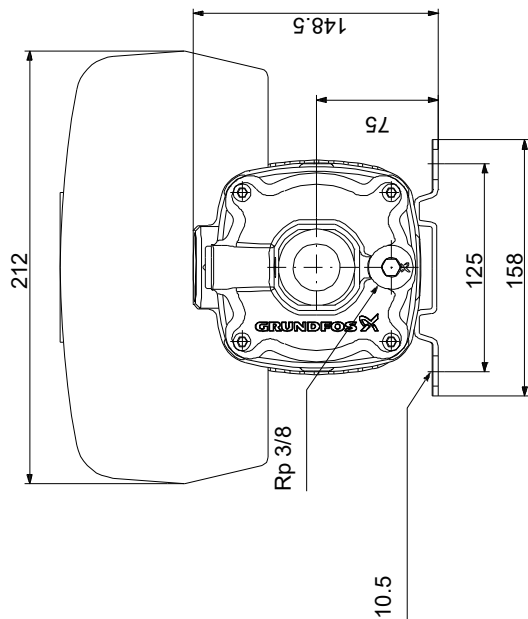
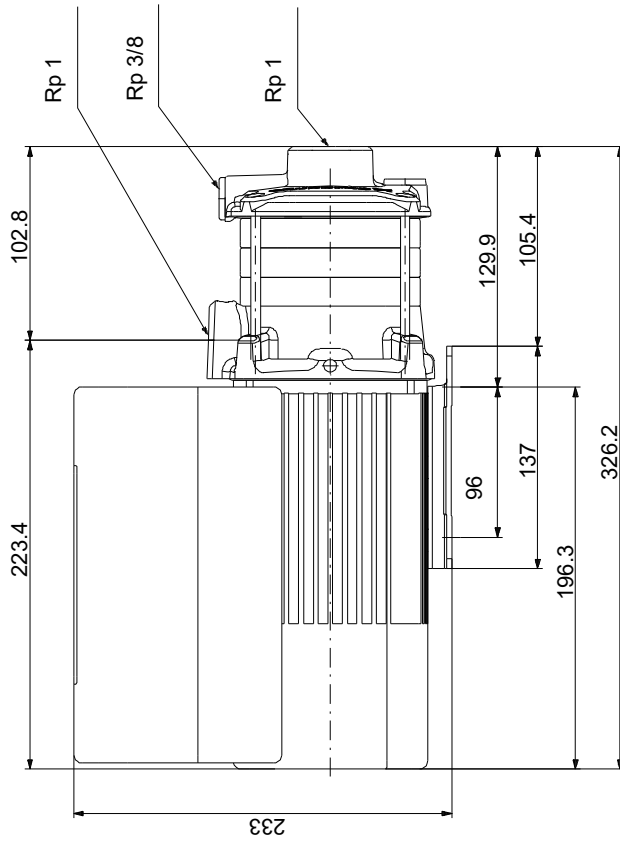

Внимание! Все размеры даны в[мм], если не указано иное.  
Правовая оговорка: На данном упрощённом габаритном чертеже представлены не все компоненты.

## 98394975 CME 3-3 A-R-A-E-AVBE U-A-D-N

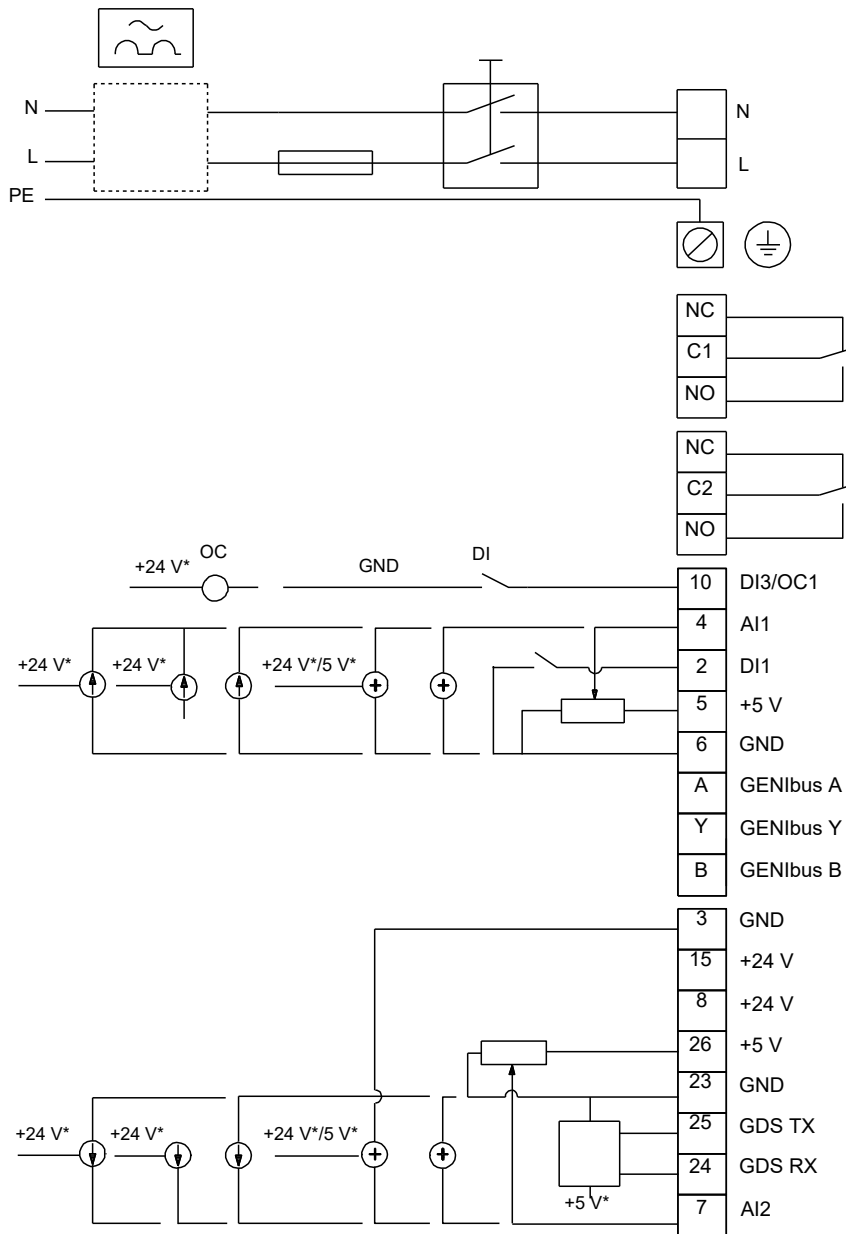

Внимание! Все размеры даны в [мм], если не указано иное.