

Описание	Значение
Другое:	
Положение клеммной коробки:	12
Минимальный индекс эффективности, MEI \geq :	0.7
Вес(Нетто):	23.5 кг
Вес(Брутто):	25.2 кг

98394926 CME 10-1 A-R-A-E-AVBE U-A-D-N

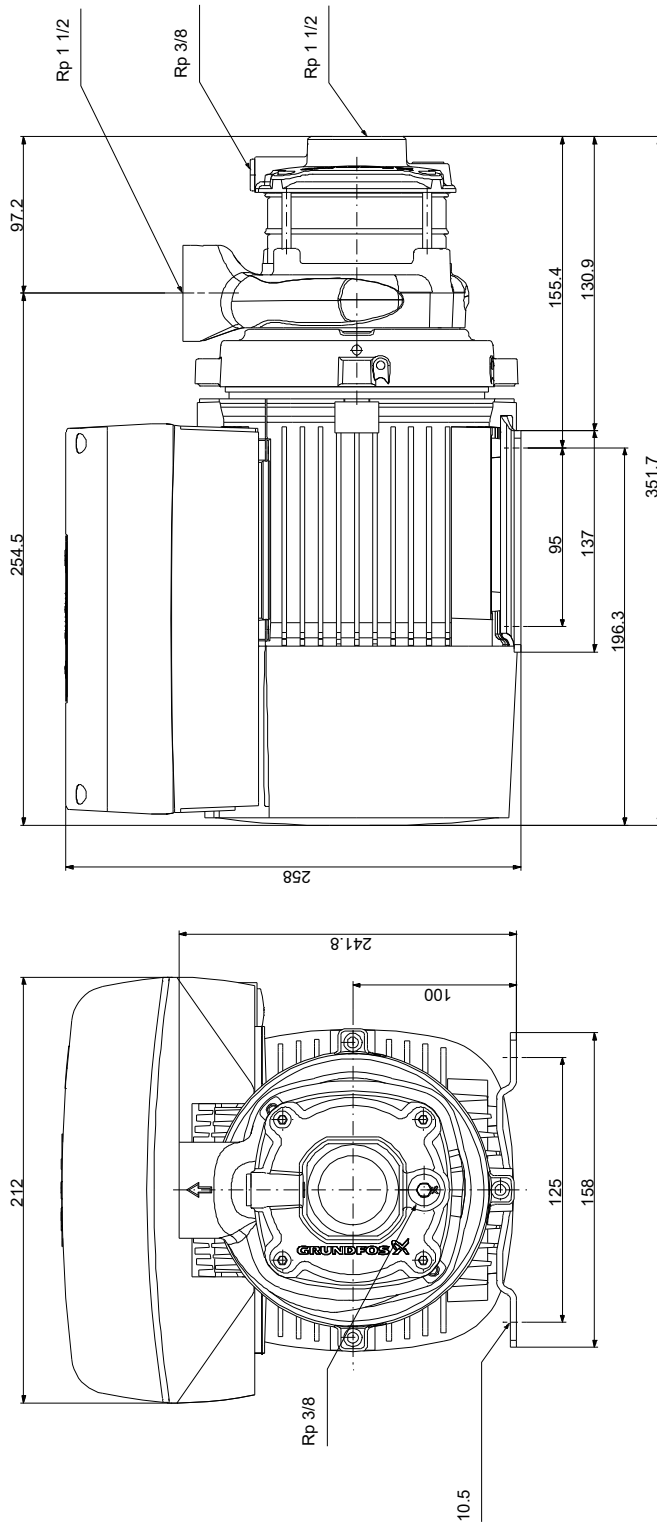

Внимание! Все размеры даны в[мм], если не указано иное.
Правовая оговорка: На данном упрощённом габаритном чертеже представлены не все компоненты.

98394926 CME 10-1 A-R-A-E-AVBE U-A-D-N

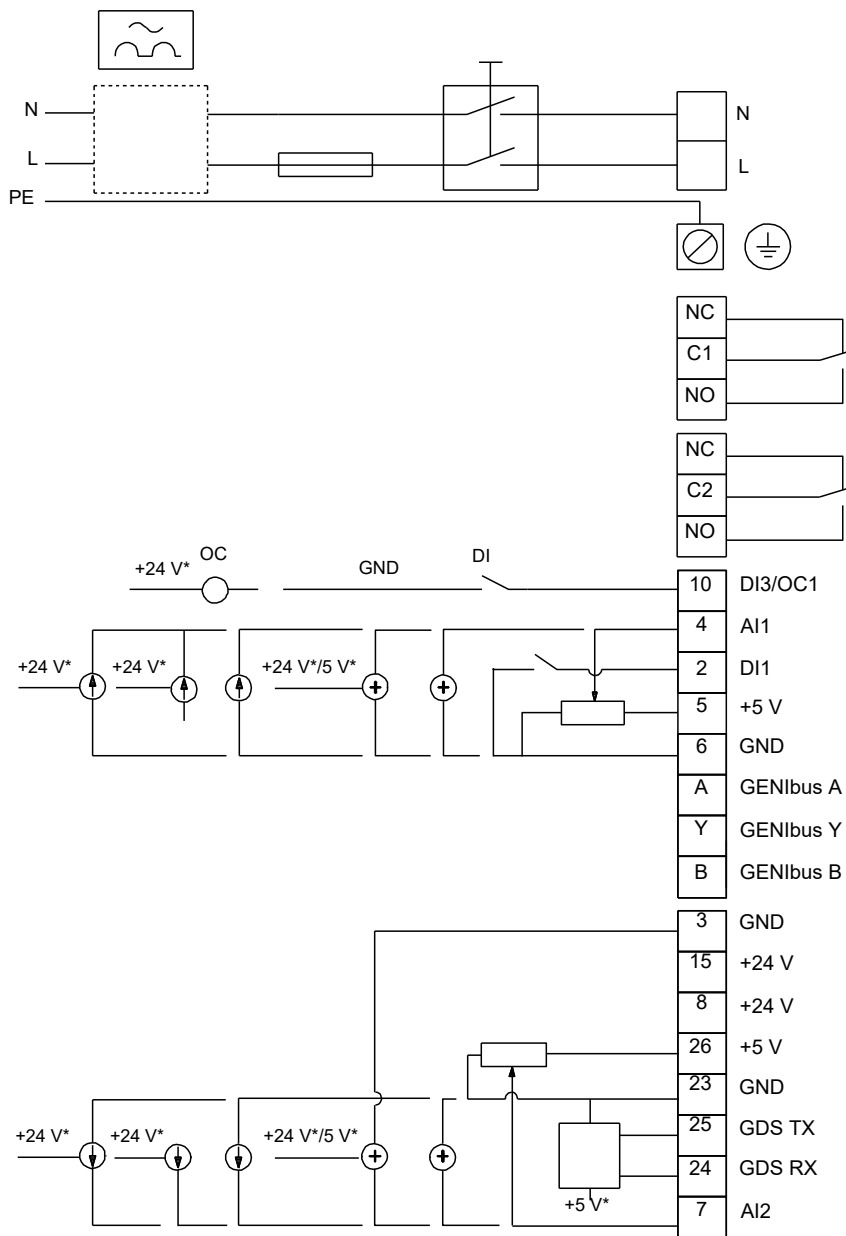

Внимание! Все размеры даны в [мм], если не указано иное.